

제품 사용설명서

CD-3000 SERIES

Weighing Indicator



www.cas.co.kr

OWNER'S MANUAL

CAS

제품 사용설명서를 숙지하지 않고 사용할 경우 발생하는 제품의 이상은 사용자 책임입니다.

차 례

사용하기 전 준비 및 주의사항	4
머리말	6
특징 & 주요기능	7
기술 사양	7
외형 및 외부치수	8
앞면 설명	9
SET UP	9
통신선 연결방법	10
에러	10

교정 및 정기검사안내

본 제품은 계량법에 따라 2년에 한번 교정 및 정기검사를 받아야 되나
폐사를 통하여 교정검사를 받으시면 정기검사를 면제 받게 됩니다.

■ 교정검사 상담 문의 : 02-473-4000

사용하기전 준비 및 주의사항

⚠ 경고

위반시에는 심각한 상해 또는 사망이 발생할 수 있으므로 반드시 지켜주세요.

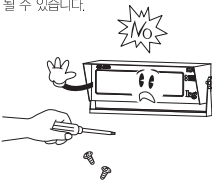
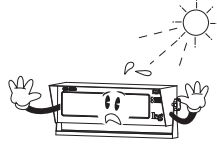
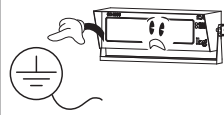
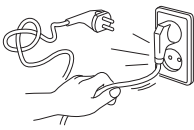
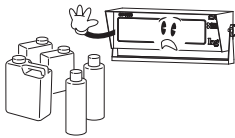
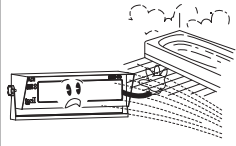
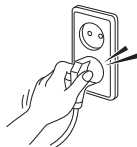
<p>분해, 수리, 개조는 절대로 하지마세요.</p> <p>품질보증대상에서 제외될 뿐만 아니라 기기의 손상, 감전 및 화재의 원인이 될 수 있습니다.</p> 	<p>직사광선에 노출된 곳, 난로와 같은 뜨거운 물건 가까이 놓지 마세요.</p> <p>화재의 위험이 있습니다.</p> 	<p>제품의 접지를 확실하게 하여 주세요.</p> <p>접지가 잘 되어있지 않으면 고장이나 누전시 감전될 수 있습니다.</p> 
<p>전원 코드를 손상시키거나, 가공하거나, 무리하게 잡아 당기거나, 구부리거나, 비틀지 마세요.</p> <p>전원 코드가 손상되어 화재, 감전의 원인이 됩니다.</p> 	<p>가연성 있는 스프레이나 화기를 멀리하세요.</p> <p>화재의 위험이 있습니다.</p> 	<p>제품의 외부에 물을 뿌리거나, 습한곳에서 사용하지 마세요.</p> <p>전기부품의 절연이 나빠져 감전이나 화재의 위험 또는 충량오차가 발생할 수 있습니다.</p> 
<p>전원플러그가 흔들리지 않도록 끝까지 확실하게 꽂아 주세요.</p> <p>접속이 불안정한 경우에는 전가스파크가 발생하여 화재의 원인이 됩니다.</p> 		

! 주의

위반시에는 경미한 상해 또는 제품의 손상이 발생할 수 있으므로 반드시 지켜주세요.

**정확한 계량을 위해서는
수시로 계량오차를 점검하세요.**

사용상의 부주의 또는 기타원인으로 인하여
허용된 오차범위 밖에서 사용하게 되면
정확한 계량을 할 수 없습니다.
고객상담실 : 080-022-0022

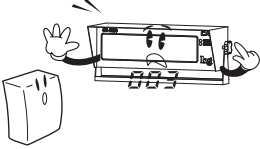

**급격한 온도 변화나 진동이
심한 곳에서는 사용하지 마세요.**

계량오차 및 고장의 원인이 됩니다.

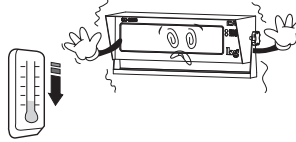

**과다한 전파가 발생하는 곳에서는
설치하지 마세요.**

잘못된 계량을 할 수 있습니다.

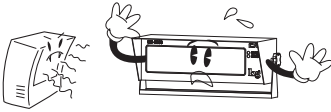

머리말

저희 카스 제품을 구입해 주셔서 대단히 감사합니다.

본 제품은 엄격한 품질관리 아래 하나하나 정성을 다함은 물론, 엄격한 심사를 거친 우수한 성능과 고급스러운 특징을 가지고 있습니다.

본 제품은 풍부한 기능 및 다양한 외부 인터페이스 기능을 갖춘 제품으로서, 여러 산업 현장의 특수한 요구에 잘 부합되게 설계되었으며, 외형적 디자인 또한 견고하고 미려하게 설계되었습니다.

또한 제품의 사용을 쉽게 하기 위하여 사용자 편의 위주로 프로그램을 하였으며, 이해를 돕기 위한 메시지 표시 기능이 내장되어 있습니다.

당사 제품 CD-3000 Series를 사용하기 전에 본 설명서를 잘 읽어 보신 후, 바르게 사용하시어 저희 CD-3000 Series의 특징을 충분히 활용해 주시기 바랍니다.

특징 및 주요기능

■ 특징

- 보조 디스플레이
- 고휘도의 FND 디스플레이
- 5자리의 단위 중량 표시 (7-SEGMENT)
- 2개 LED 상태 표시 (영점 / 안정)
- RS-232C, RS-422 & Current loop 자동 설정

■ 주요 기능

- RS-232C Serial Port (기본)
- Current Loop (기본)
- RS-422 Serial Port (기본)

기술사양

■ 일반사양

	CD-3020 (2.3 inch)	CD-3030 (3 inch)	CD-3040 (4 inch)
사용전원	AC 85 ~ 264V		
제품 크기 (W x D x H)	425 x 190 x 150	425 x 190 x 150	700 x 210 x 180
문자 크기 (W x H)	33 x 57	43 x 76	60 x 100
Display Digit	5 Digits / 7 Segment FND		
사용 온도	-10℃ ~ +40℃		
제품 무게	약 4.9 kg	약 4.9 kg	약 5.6 kg

외형 및 외부 치수

CD-3020 / CD-3030

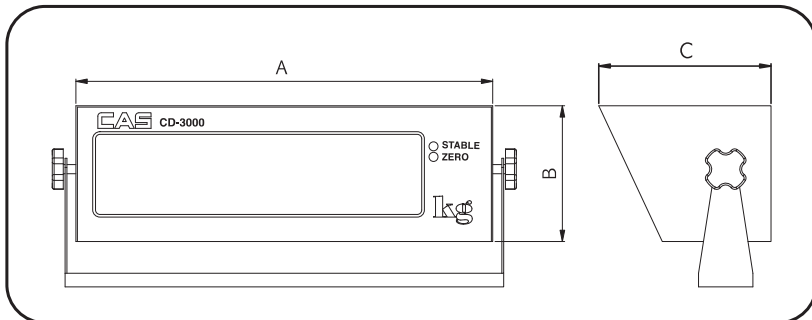

MODEL	A	B	C
CD-3020	425	190	150
CD-3030	425	190	150

CD-3040

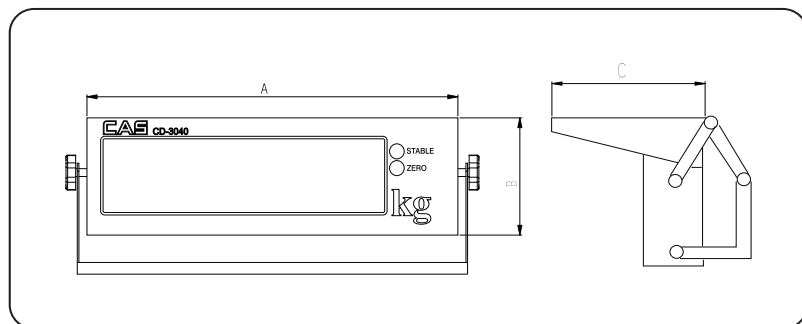

MODEL	A	B	C
CD-3040	700	210	180

앞면 설명



1) Weight Display

▶ 표시부 램프 (●)

안정 램프 : 무게가 안정 상태일 때 램프가 켜집니다.

영점 램프 : 현재 무게가 0kg일 때 램프가 켜집니다.

SET UP

- 자동 전송 MODE 설정
- 제조회사 (CAS, 화인, AND등) 자동연결
- 전송속도 : 2400 ~ 9600 BPS까지 사용 가능

통신선 연결방법

■ RS-232C 통신

1) 인티케이터와 연결할 경우

-CAS

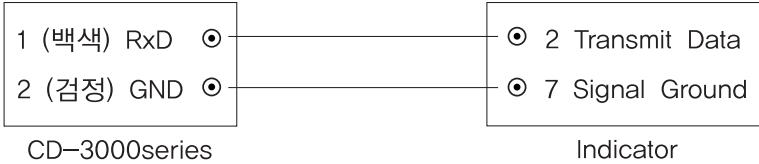

-확인, AND

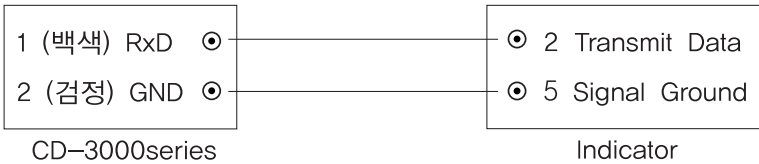

에러

■ 에러 발생 이유

통신선이 제대로 연결되지 않았을 때 또는 올바르게 연결이 안 되었을 경우 발생합니다.

■ 전송 속도가 다르거나 RS-232C통신이 잘못 되었을 경우 표시.



보증규정

사용상 유의할 사항

- 급격한 온도변화가 없는 곳이나 건조한 곳에서 사용 및 보관
- 사용범위 이내에서 사용
- 초기 (0점 지시)의 정황여부 확인(비정상시 제로렛팅)
- 김판을 눌러 작동 정황여부 확인
- 지나친 충격금지

1. 보증내용 및 기간

본 기기의 정상적인 사용상태에서 발생한 고장에 대해서는 납품일로부터 1년간 무상으로 수리하여 드립니다.

2. 보증수리 제외사항

다음 사유로 인한 고장은 보증수리 대상에서 제외합니다.

- 본사 또는 본사에서 인정한 영업소 대리점 등의 승인없이 기계를 임의로 개조 수리함으로써 발생하는 고장의 경우
- 사용자의 취급부주의로 인한 고장
- 내부개조 즉 당사와 판매업소 이외의 사람이 제품을 판매 또는 공급하여 제품의 내용을 변경 손상시킴 때
- 사용자 주의점을 지키지 않음으로써 발생하는 고장 또는 손상
- 화재, 수해등 천재지변에 의한 고장 또는 손상
- 보증서의 제시가 없을 때
- 본 보증서는 대한민국 내에서만 유효합니다.

3. 기타

접인날인이 없는 보증서는 무효입니다.

봉사실시일	봉사내용	진단점검결과	점검인

본 제품은 계량법에 따라 2년에 한번 검사를 받으셔야 합니다.

品質保證書

카스전자저울

기물번호

구입하신 카스전자저울이 보증기간 중에 고장이 발생하였을 경우에는 뒷면의 보증규정에 따라 수리하여 드립니다.

회사명

주소

납품년월일

판매점

전화

주소

판매사원



CAS

인

CD-3000 SERIES

Weighing Indicator



본사_ 경기도 양주시 광적면 가남리 19
TEL_ 031 820 1100 FAX_ 031 836 6489

서울사무소_ 서울시 강동구 성내동 440-1 카스
TEL_ 02 2225 3500 FAX_ 02 475 4668/9

고객 서비스 지원 센터	무료 상담 센터
1577-5578 수리 및 고장 접수	080-022-0022

지방지점

부산 | T. 051 313 3626 대구 | T. 053 356 7111 광주 | T. 062 363 0262 인천 | T. 032 434 0281
순천 | T. 061 725 0262 대전 | T. 042 672 1016 전주 | T. 063 211 4661 마산 | T. 055 255 4371
울산 | T. 052 267 3626

* 당사는 서비스 지원 센터 및 고객상담 센터를 운영하고 있습니다.

제품 “이상 발생 시” 내방 및 택배접수를 통하여 서비스가 제공됨을 양지 바랍니다.